

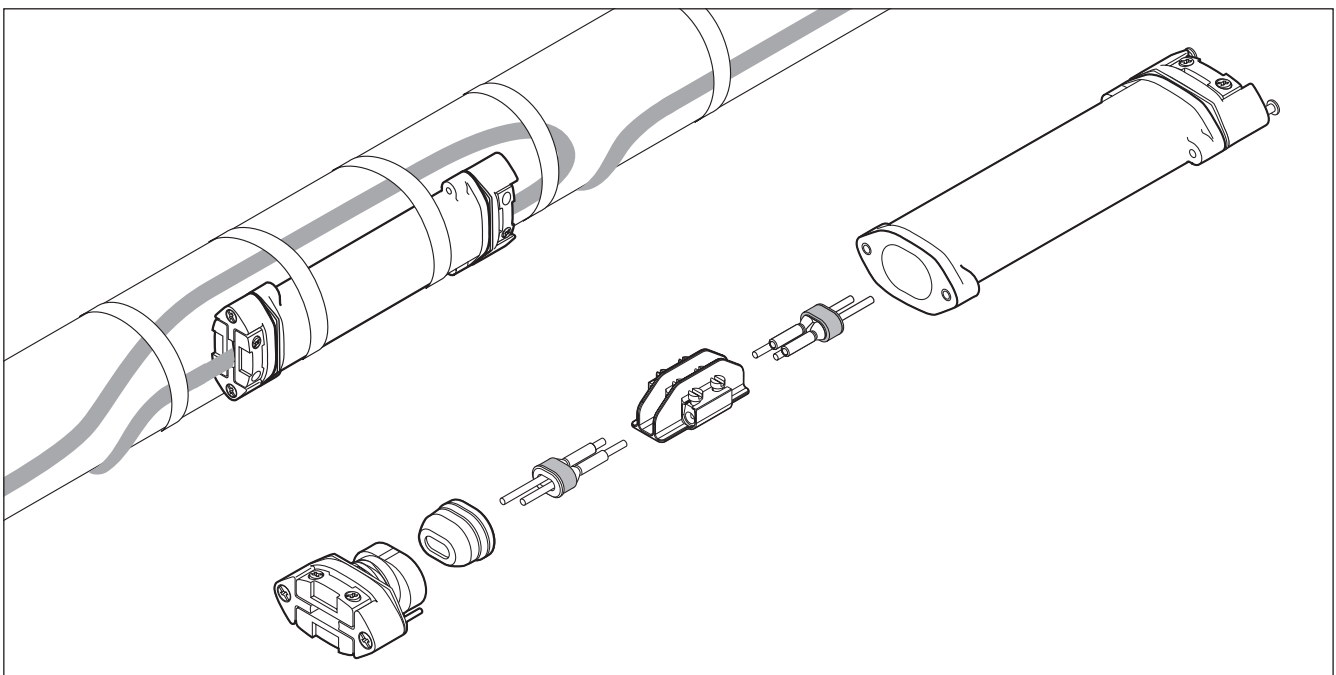





Flachprofil-Verbindungsgarnitur

S-150 ist eine „Kalt“ Flachprofil-Verbindungsgarnitur zum Verbinden der Heizbänder BTV, QTVR, XTV und KTV. Die Garnitur kann für Anwendungen im Temperaturbereich von -50°C bis $+215^{\circ}\text{C}$ eingesetzt werden und ist für die Verwendung im Ex-Bereich zugelassen. Das Flachprofil-Gehäuse kann auf Rohren und anderen Oberflächen montiert werden.

Die Abdichtung erfolgt mit einer unter Federdruck stehenden Flachkabelabdichtung. Eine in der Dichtkappe befindliche dauerelastische Dichtmasse bietet zusätzlichen Schutz. Die robuste Konstruktion der Verbindungsgarnitur macht sie schlagfest, geeignet für hohe Temperaturschwankungen und widerstandsfähig gegenüber aggressiven Chemikalien.

Die Verbindung wird mit Schraubklemmen hergestellt. Die Verbindungsgarnitur kann wieder geöffnet werden. Zur Montage der Verbindungsgarnitur ist keine Wärmequelle erforderlich; schnelle und einfache Wartung ist das Ergebnis.



Anwendung	„Kalt“ verarbeitbare Verbindungsgarnitur, geeignet für Heizbänder vom Typ BTV, QTVR, XTV und KTV.	
Lieferumfang	1 Gehäuse 2 Flachkabel-Dichtungen 2 Heizelementabdichtungen 1 Abstandhalter mit Schraubklemmen 1 Kennzeichnungsaufkleber 1 Montageanleitung (mehrsprachig)	
Zulassungen	Explosionsgefährdete Bereiche  Klasse I, Div. 2, Gruppen A, B, C, D  Klasse II, Div. 2, Gruppen F, G  Klasse III  Klasse I, Zone 2, AEx e II T*  Ex e II T*	PTB 98 ATEX 1121 U  II 2 G/D EEx e II IP 66 DNV-Zertifikat Nrn. E-6967 und E-6968 * Temperaturklassifizierung, siehe Heizleitung oder Auslegungsdokumentation

Abmessungen (nominal)

Masse in mm

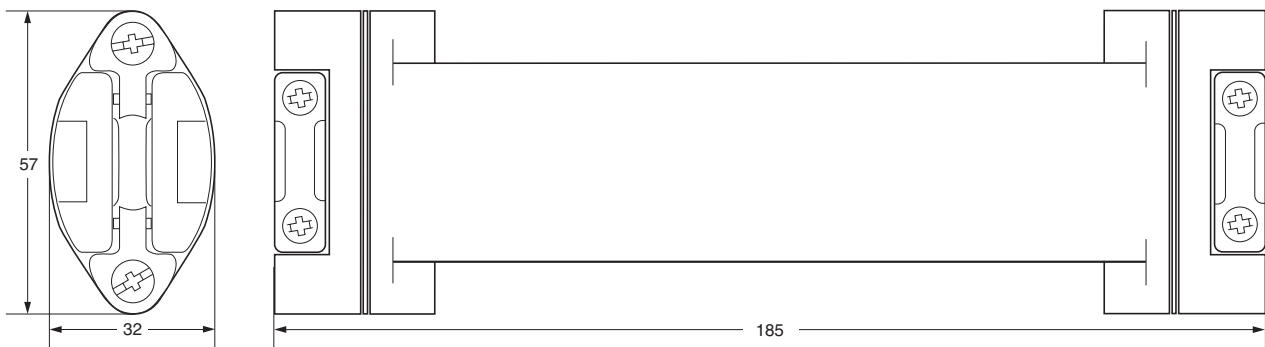

Technische Daten

Heizbandtypen	BTV-CR, BTV-CT, QTVR-CT, XTV-CT, KTV-CT
Schutzart	IP66
Min. Montagetemperatur	-50°C
Max. Rohrtemperatur	Siehe Heizleitungsspezifikation
Anschlussart	Schraubklemmen
Max. Betriebsspannung	AC 277 V für FM, CSA – AC 254 V für PTB
Max. Nennstrom	40 A Absicherung für PTB

Werkstoffe

Gehäuse, Abschlussplatte, Stützring und Abstandhalter	GFK, schwarz
Flachkabel-Dichtung	Silikongummi
Schrauben, Druckfeder	Edelstahl

Bestellinformationen

Bestellbezeichnung	S-150
Bestellnummer & Gewicht	497537-000 (0,4 kg)